

**leboulch**



[www.leboulch.com](http://www.leboulch.com)

# EIN KOMPLETTES SORTIMENT UND EIN PROFESSIONELLER SERVICE

**KAMPAGNE**

**- 200 € NETTO/m<sup>3</sup>**

Bis zu 5 800 € NETTO Rabatt! Aktion gültig beim Kauf eines Leboulch Kippers oder eines Streuers bis zum 30.11.2024. Dieses Angebot unterliegt unseren Geschäftsbedingungen.



**Ein Jahrhundert Erfahrung zu Ihren Diensten!  
Jetzt in Frankreich und international mit EG-Zulassungen erhältlich!**

# GOLD2

**KAMPAGNE**  
**- 200 € NETTO/m<sup>3</sup>**  
**= bis zu - 5 800 € NETTO!**



**Einklappbare Aluminiumleiter, verzinkte seitliche Kotflügel und Vorrichtungen für optionale Ausrüstungen** (seitlicher Auffahrschutz und thermoplastische Kotflügel)



**Dokumentenhalterung mit personalisiertem Ersatzteilbuch und Bedienungsanleitung**



**Robuster Rohrrahmen mit Längsträger 300 x 100 x 10 mm** auf das gesamte Sortiment, außer auf den Modellen 47S16, 53S16 und 53D19 (300 x 100 x 8 mm).

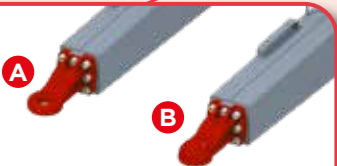

**Auswahl an Ösen**  
**(A)** Verschraubte Ø 50 mm Öse (standardmäßig)  
**(B)** Verschraubter Kugelkopf (optional)



**Hydraulisch einklappbarer Stützfuß**, der direkt am Fahrgestell befestigt ist, um die Deichsel freizugeben und den Lenkeinschlag zu begünstigen



**Silent-Block** zur Zentrierung und seitlichen Blockierung der Mulde auf dem Fahrgestell.

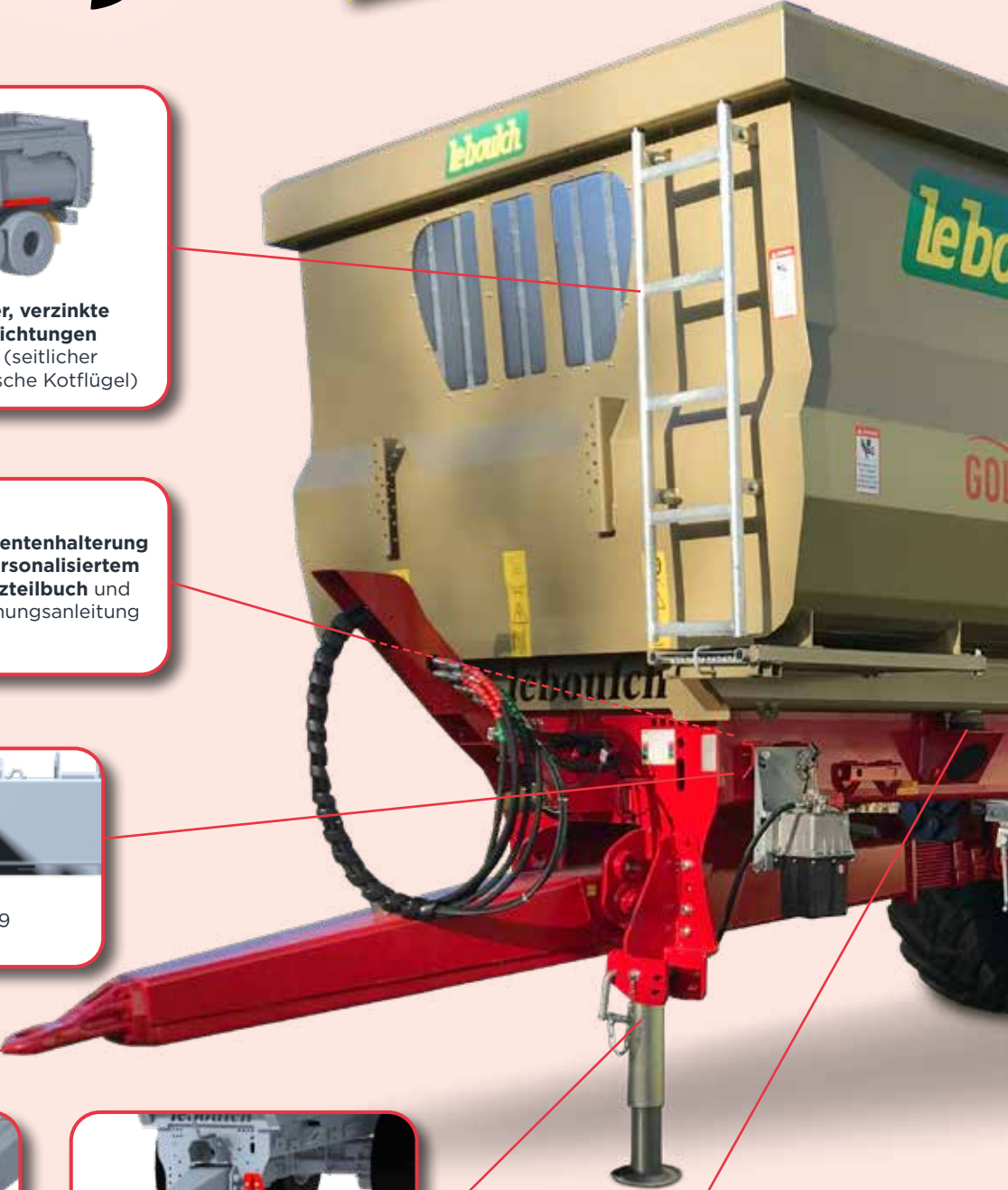

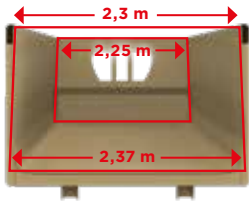

**Konische Mulde** (2,25 m vorne und 2,3 m hinten) und unten breiter als oben, um das Entladen zu erleichtern.

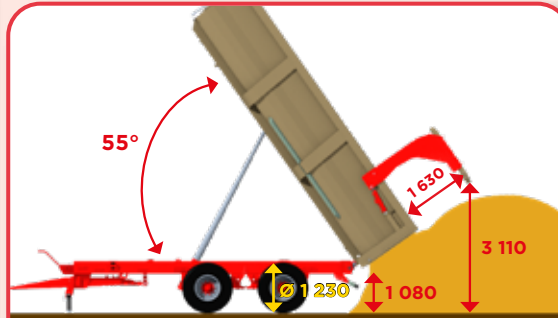

**Hydraulische Heckklappe mit großem Öffnungswinkel**, um das Entladen von Silage mit Aufsätzen zu erleichtern und das Abkratzen des Haufens beim Kippen zu vermeiden.

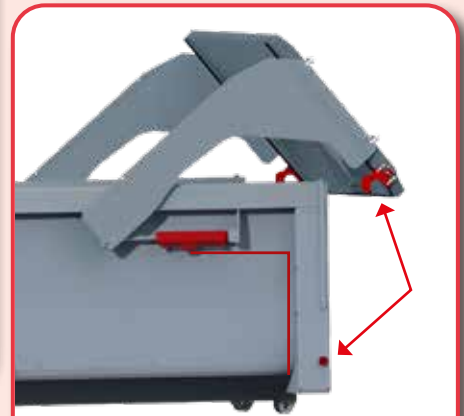

**Öffnungszyylinder der Heckklappe**, die durch den Türarm und den oberen Kastenrahmen geschützt sind.

**Doppelte Sicherheit beim Schließen der Heckklappe**: hydraulisch durch gesteuertes Ventil und mechanisch durch 2 verstellbare Haken.

Hydraulikleitung durch hinteren Pfosten geschützt.



Weicher **Dichtungsring**, der sich in einer Schiene über die gesamte Höhe der Klappe (wasserdicht ohne Getreideluke) befindet.



**1 oder 2 Getreideluke(n)** mit Vorausrüstung für abnehmbare Rutsche.



**Boggie Federung mit parabelförmigen Blattfedern** (bei den Modellen 53D19 bis 67D24) zur Verbesserung der Geländegängigkeit und der Lastverteilung.



**Tandem- oder Tridemfederung mit parabelförmigen Blattfedern und Pleuelstangen** (bei den Modellen 73D29 bis 85T32) für den Einsatz auf der Straße und in der Landwirtschaft gleichermaßen geeignet.



Verzinkter **hinterer Auffahrschutz**: höhen- und tiefenverstellbar.

**leboulch**

**GOLD2 - EINE AUßE**

# EIN PROFESSIONELLER KIPPER FÜR JEDEN!

**KAMPAGNE**

**- 200 € NETTO/m<sup>3</sup>**

**= bis zu - 5 800 € NETTO!**





## GOLD XL

- ✓ Ein- oder Zweiachser
- ✓ 16 bis 24 Tonnen
- ✓ Robust und zuverlässig

## GOLD XXL

- ✓ Zwei- oder Dreiachser
- ✓ 19 bis 32 Tonnen
- ✓ Hohe Widerstandsfähigkeit bei intensiver Nutzung



\*Rabatt von 200 €/m<sup>3</sup> NETTO. Angebot gültig bis zum 30.11.24. Dieses Angebot unterliegt unseren Geschäftsbedingungen.

### OPTIONEN

Aufsätze von 300 (Stahl oder Aluminium), 500 (Aluminium) oder 700 mm (Aluminium) sind kombinierbar bis zu einer Gesamthöhe von 1 m. Zweiteilige Seitenaufsätze bei ein- und zweiachsigen Modellen und dreiteilige bei dreiachsigen Modellen.

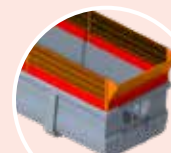
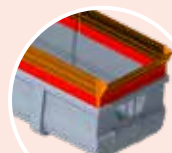

#### Abdecksystem



**KAMPAGNE**  
**- 200 € NETTO/m<sup>3</sup>**  
**= bis zu - 3 800 € NETTO!**



Haube für Kompostierung

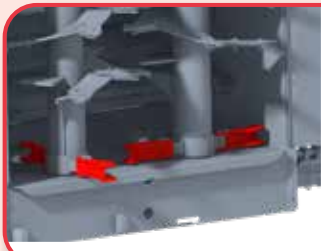
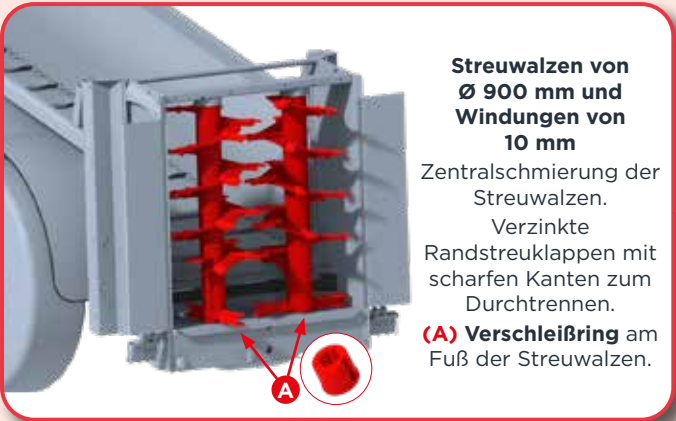
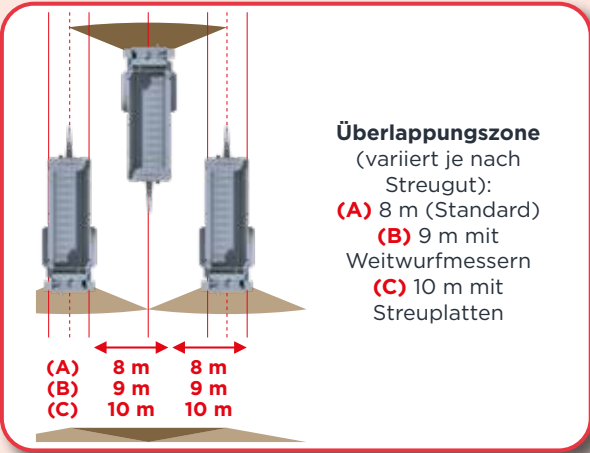

**Einklappbare Wurfchaufeln** auf Verschleißring montiert für bessere Krümelung.



**Abdeckung der Streuwalzen bei Straßenfahrten.**



**Austauschbare und wendbare Messerzinken aus HARDOX 450**



**Aufgeweitete Wanne** mit einteiligen Seitenbleche für ein leichteres Entladen und für eine erhöhte Steifigkeit.

**Vereinfachte DPA-Bedienung** mit Steuerbox Ferti 500 

**Präzise DPA-Bedienung** mit Steuerbox Ferti 4000 

**DPA:** automatische Regulierung des Transportbodens in Abhängigkeit von der Öffnung der Heckklappe (außer Ferti 500) und der Fahrgeschwindigkeit.



**Digitaler Streuzähler**



**Stirnwand** mit selbstreinigendem Gitter



**Hydraulikzentrale** mit elektrischer Bedienung, **140 l Behälter** und **elektrohydraulischem System** unter einer Abdeckung geschützt.



**Auswahl an Ösen**  
**(A)** Verschraubte Ø 50 mm Öse (standardmäßig)  
**(B)** Verschraubter Kugelkopf (optional)



**(A)** Kotflügel aus Stahl  
**(B)** Dokumentenhalterung mit personalisiertem Ersatzteibuch  
**(C)** Flexible Halterung und Weitwinkelgelenkwelle mit Nockensicherung



**Hydraulischer Transportbodenspanner** mit automatischer Spannsicherung



**KAMPAGNE**  
**- 200 € NETTO/m<sup>3</sup>**  
**= bis zu - 3 200 € NETTO!**

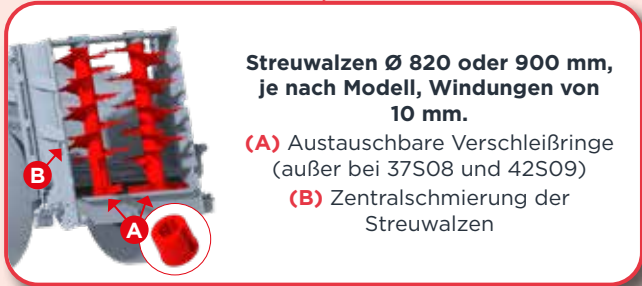
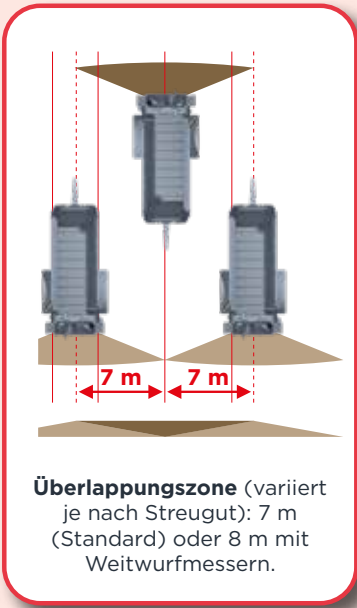





**Dosierschieber**  
(standardmäßige  
Vorausrüstung)



170 oder 191 cm je nach Modell

130 oder 150 cm je nach Modell

**Einteilige aufgeweitete Wanne** mit einteiligen Seitenblechen für ein leichteres Entladen.

**Vereinfachte DPA-Bedienung** mit Steuerbox Ferti 500



**Präzise DPA-Bedienung** mit Steuerbox Ferti 4000



**DPA:** automatische Regulierung des Transportbodens in Abhängigkeit von der Öffnung der Heckklappe (außer Ferti 500) und der Fahrgeschwindigkeit. Steuerbox, die im Traktor positioniert wird.



**Stirnwand** mit selbstreinigendem Gitter



**Dokumentation** mit **personalisiertem Ersatzteilbuch**



**Antriebsstrang mit Getriebe unter der tiefergelegten Achse** (ideal für Hanglagen).  
Verschleißringe an den hinteren Lagern.  
Freilauf auf der hinteren Kardanwelle,  
Dichtungslippe vor und auf dem Streutisch.



**Rohrleisten geschweißt auf Schiffsketten 14** (zur Verhinderung von Materialablagerung) + maschinengeschweißte Antriebsnüsse.

**lebowlch**

EINE AUßERGE

# GOLIATH

evolution

DER PROFI-STREUER FÜR  
LOHNUNTERNEHMER

KAMPAGNE  
- 200 €  
= bis zu - 3 8



# HVS

evolution

ALLROUND-STREUER  
FÜR BERGREGIONEN





**NETTO/m<sup>3</sup>**  
**300 € NETTO!**

## GOLIATH evolution

- ✓ Ein Streuer, der vor nichts zurückschreckt!
- ✓ Langlebig und robust um unter härtesten Bedingungen zu arbeiten

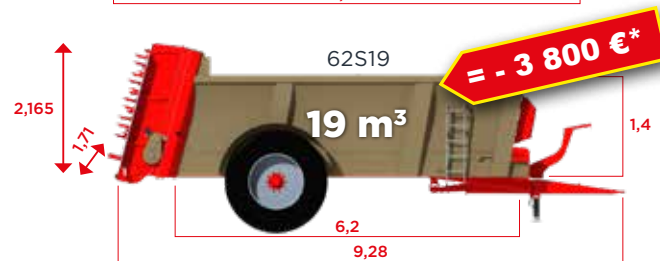
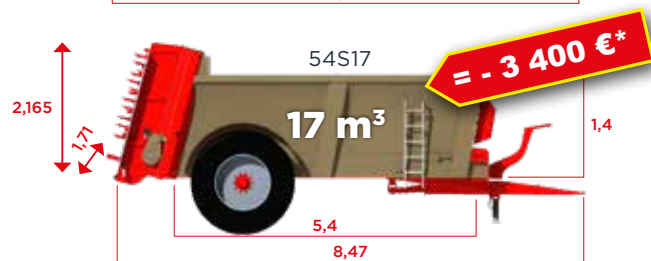
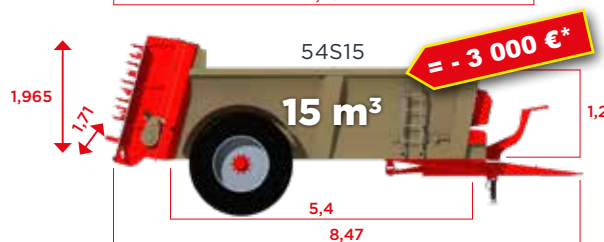
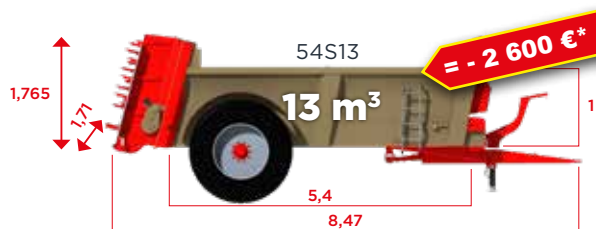
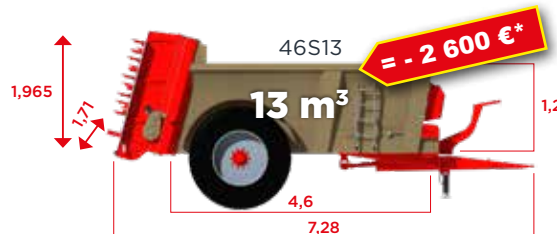
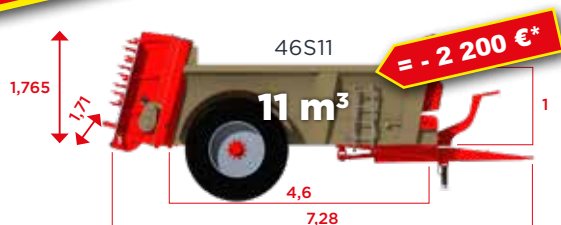

## HVS evolution

- ✓ Für kleine und mittelständige Betriebe
- ✓ Tiefliegender Kasten für ausgezeichnete Stabilität und Bodenhaftung am Hang
- ✓ Hervorragendes Preis-Leistungs-Verhältnis!

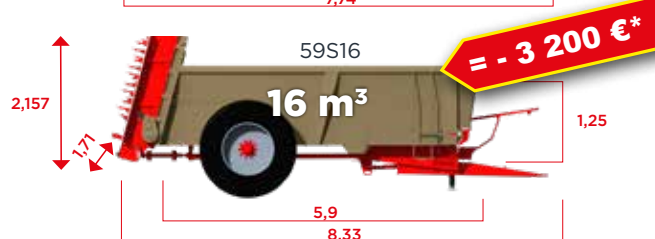
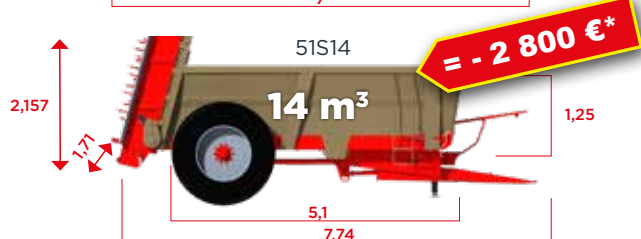
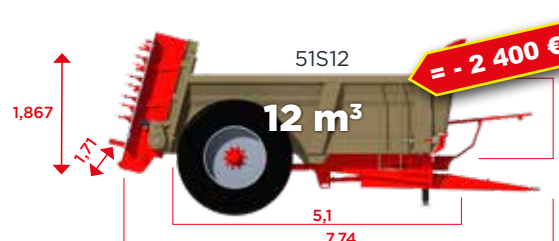
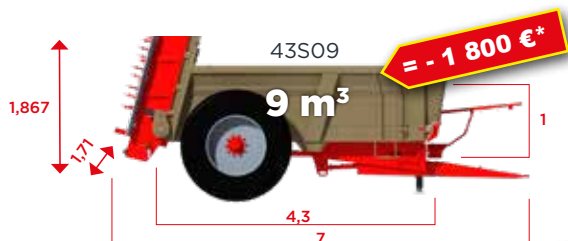
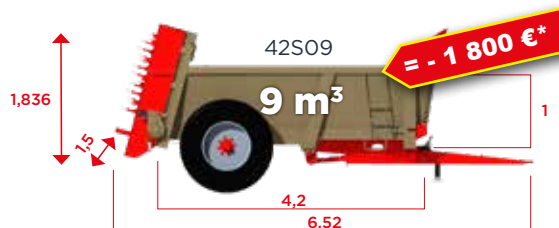
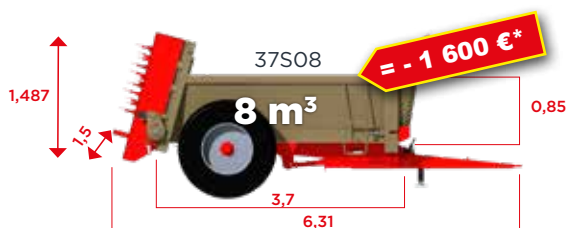

Die folgenden Abmessungen sind in Metern (m) angegeben.

\*Rabatt von 200 €/m<sup>3</sup> NETTO. Angebot gültig bis zum 30.11.24. Dieses Angebot unterliegt unseren Geschäftsbedingungen.



Seit über 100 Jahren in  
der Ausbringung tätig

## GOLIATH

evolution

## HVS

evolution

**KAMPAGNE**

**- 200 € NETTO/m<sup>3</sup>**  
**= bis zu - 3 800 € NETTO!**



# leboulch

JLB Leboulch

Route de Guernanville, 27330 La Vieille-Lyre (Frankreich)

Tel.: +32 4 377 35 45 • E-Mail: info@leboulch.com

www.leboulch.com

Entdecken Sie unsere Maschinen im Einsatz auf dem Youtube Kanal →

