

leboulch



www.leboulch.com

UITGEBREID GAMMA EN PROFESSIONELE DIENST

LEBOULCH ACTIE

- € 200 NETTO/m³

Tot € 5 800 NETTO korting! Aanbieding geldig bij de aankoop van een Leboulch kipwagen of stalmeeststrooier t/m 30.11.2024. Aanbieding onder voorwaarden.



**Een eeuw ervaring tot uw dienst!
Nu in Frankrijk en het buitenland met CE-goedkeuring!**

GOLD2

ACTIE
- € 200 NETTO/m³
= tot - € 5 800 NETTO!



Inklapbare aluminium ladder, gegalvaniseerde zijspatborden en voorafuitrusting voor optionele uitrusting (zijbumper en thermoplastische spatborden).



Documentenbuis met geïndividualiseerd onderdelenboek en handleiding.

Stevige buisvormige langsligger van 300 x 100 x 10 mm voor het hele gamma, behalve voor 47S16, 53S16 en 53D19 (300 x 100 x 8 mm).



Keuze aan trekogen
(A) Vastgebout Ø 50 mm (standaard)
(B) Vastgebout kogelscharnieroog (optie)



Hydraulisch intrekbare steunpoot die rechtstreeks aan het chassis van de kipwagen is bevestigd om de dissel vrij te maken en het sturen te vergemakkelijken.



Geluidgedemped silentblock voor het centreren en het zijdelings vergrendelen van de laadbak op het chassis.

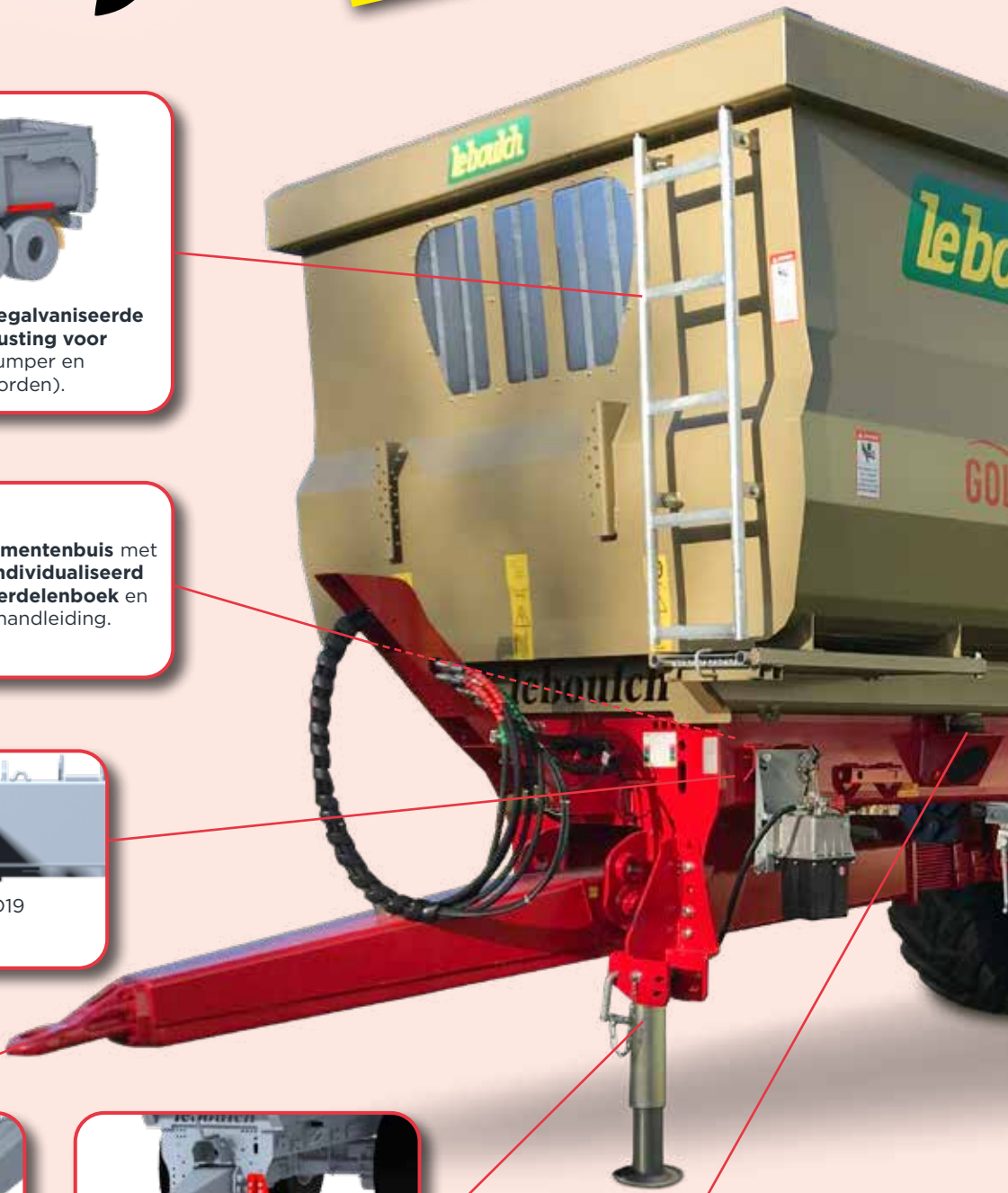

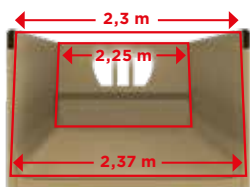

Conische laadbak
(2,25 m vooraan en 2,3 m achteraan), breder onderaan dan bovenaan om het lossen te vergemakkelijken.

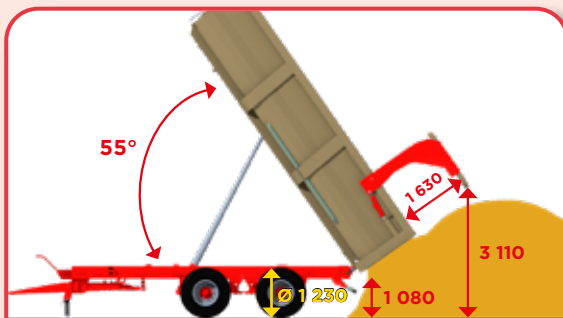

Achterdeur met grote opening en hydraulische bediening voor het gemakkelijk lossen van kuilvoer met opzetschotten en om te voorkomen dat de stapel wordt geschrapt bij het maximaal kippen.

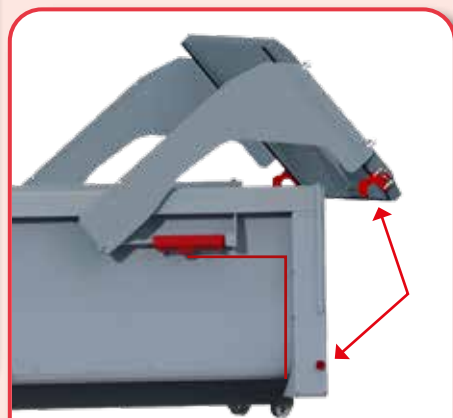

Cilinders voor de deuropening beschermd door de deurarm en de bescherming van de bovenrand van de laadbak.

Dubbel veiligheidssysteem bij het sluiten van de deur: hydraulisch met stuurklep en mechanisch met 2 instelbare haken. Hydraulische leidingen beschermd door de achterste stijl.



Soepele afdichting in een rail over de volledige hoogte van de deur (waterdicht zonder graanschuif).

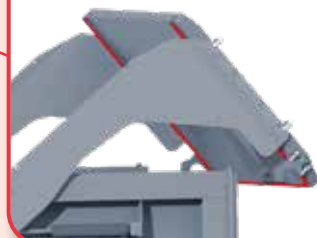

Bogie met parabolische veerbladen (op modellen van 53D19 tot 67D24) voor een betere oversteekbaarheid en lastverdeling.



Schommeltandem of -tridem met parabolische veerbladen (op modellen van 73D29 tot 85T32) voor zowel weg- als landbouwgebruik.



Gegalvaniseerde **achterbumper** met hoogte- en diepteverstelling.

EEN PROFESSIONELE KIPWAGEN VOOR IEDEREEN!

ACTIE
- € 200 NETTO/m³
= tot - € 5 800 NETTO!





GOLD XL

- ✓ Enkel- of dubbelasser
- ✓ 16 tot 24 t
- ✓ Stevig en betrouwbaar

GOLD XXL

- ✓ Dubbel- of drieasser
- ✓ 19 tot 32 t
- ✓ Zeer goed bestand tegen intensief gebruik



*Korting van € 200 NETTO/m³. Actie geldig t/m 30.11.2024. Aanbieding onder voorwaarden.

OPTIES

Opzetschotten van 300 (staal of aluminium), 500 (aluminium) of 700 mm (staal), opstapelbaar tot 1 m. 2-delige zij-opzetschotten op modellen met één of twee assen, en 3-delige zij-opzetschotten op modellen met drie assen.

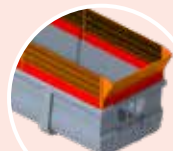
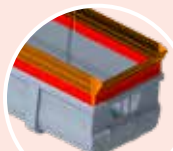

ACTIE
- € 200 NETTO/m³
= tot - € 3 800 NETTO!



Afschermkap voor compostbemesting

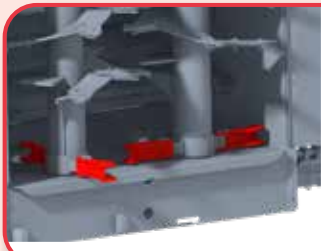
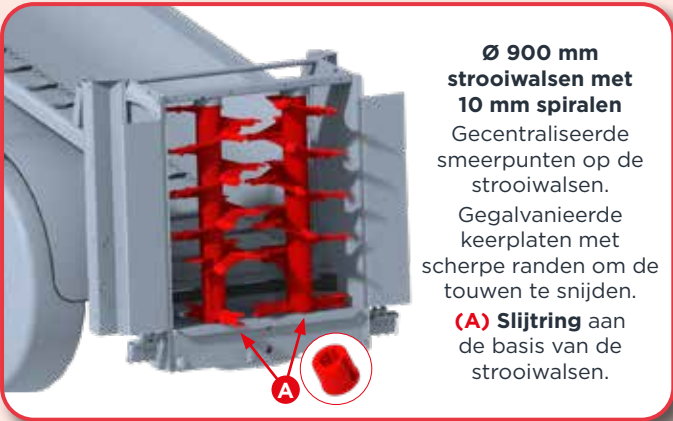
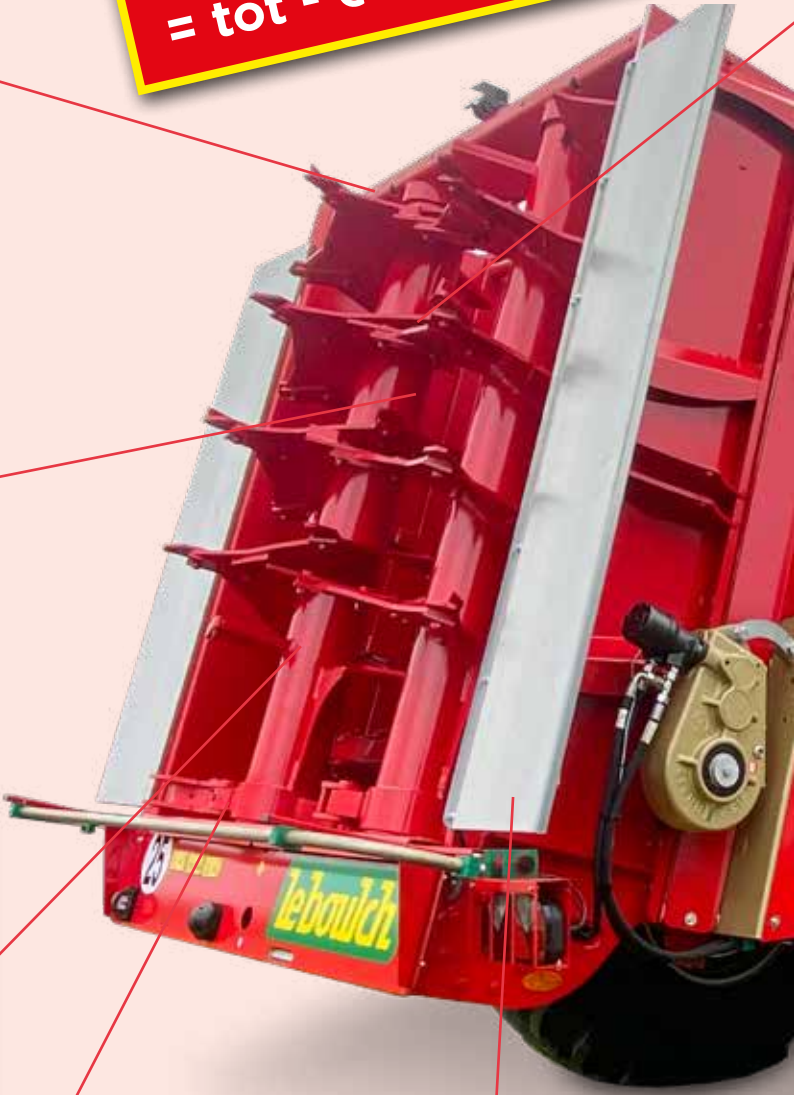
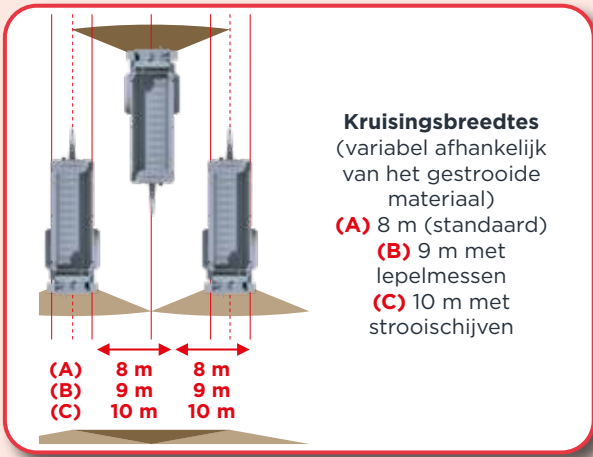



Verwisselbare en omkeerbare messen in HARDOX 450



Afgeronde laadbak voor het eenvoudig lossen van de goederen, gemaakt door het plooiën van de staalplaat om de stevigheid van de zijwanden te vergroten.



Vereenvoudigd DPA systeem met Ferti 500 bedieningskastje

Precies DPA systeem met Ferti 4000 bedieningskastje

DPA (proportioneel debiet): automatische aanpassing van de snelheid van de bodemketting op basis van de deuropening (behalve Ferti 500) en de rijsnelheid.



Digitale werkteller



Voorschot met zelfreinigend rooster.



Hydraulische installatie met elektrische bediening, 140 l tank en elektrohydraulisch systeem beschermd onder de kap.



Keuze aan trekogen
(A) Vastgebout Ø 50 mm (standaard)
(B) Vastgebout kogelscharnieroog (optie)

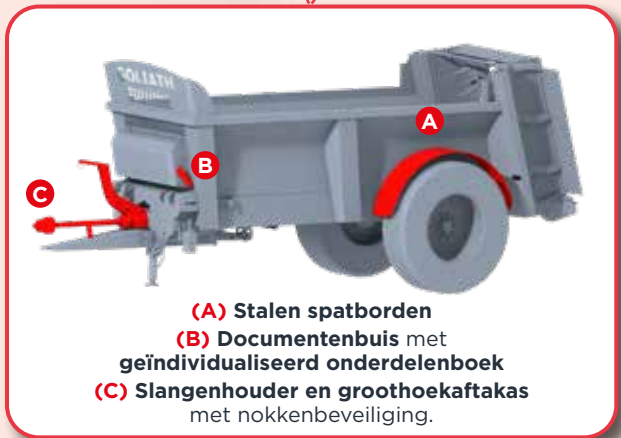

(A) Stalen spatborden
(B) Documentenbuis met geïndividualiseerd onderdelenboek
(C) Slangenhouder en groothoekaftakas met nokkenbeveiliging.



Hydraulische bodemkettingspanner met automatische spanningsbeveiliging.

ACTIE
- € 200 NETTO/m³
= tot - € 3 200 NETTO!

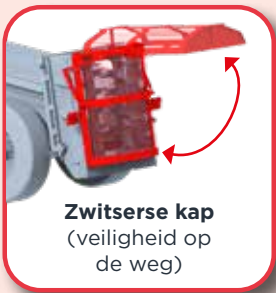

Zwitserse kap
(veiligheid op de weg)

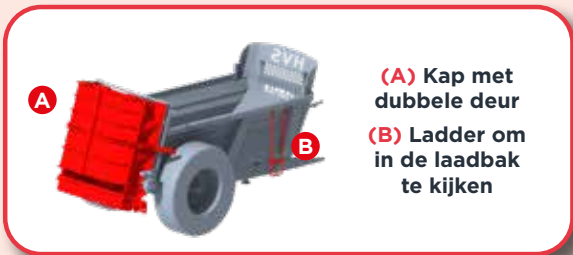

(A) Kap met dubbele deur
(B) Ladder om in de laadbak te kijken

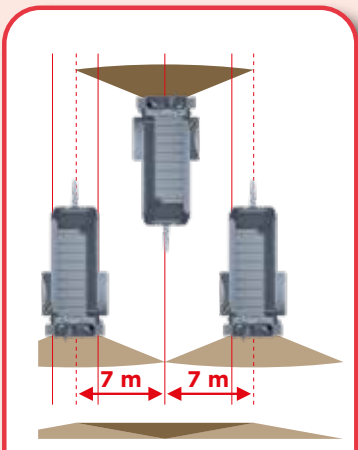

Kruisingsbreedtes
(variabel afhankelijk van het gestrooide materiaal)
7 m (standaard) of 8 m met afgeronde messen.



Verwisselbare en omkeerbare messen in HARDOX 450



Ø 820 of 900 mm strooiwalsen, afhankelijk van het model, 10 mm spiralen.
(A) Verwisselbare slijtringen (behalve op 37S08 en 42S09).
(B) Gecentraliseerde smeerpunten op de strooiwalsen.





Doseerschuif
(standaard
voorafuitrusting)



170 of 191 cm afhankelijk van het model

130 of 150 cm afhankelijk van het model

Monoblok, breed uitlopende laadbak
met zijwanden uit één stuk voor het
eenvoudig lossen van goederen.

Vereenvoudigd DPA systeem
met Ferti 500
bedieningskastje



Precies DPA systeem
met Ferti 4000
bedieningskastje



DPA (proportioneel debiet):
automatische aanpassing van de
snelheid van de bodemketting
op basis van de deuropening
(behalve Ferti 500) en de
rijnsnelheid. Bedieningskastje in de
trekker te plaatsen.



Voorschot met
zelfreinigend rooster.



Documentenbuis
met
geïndividualiseerd
onderdelenboek.



**Aandrijflijn met overbrenging
onder de verlaagde as**
(ideaal voor hellingen).
Slijtringen op achterste lagers.
Vrijloop op achterste
cardankoppeling.
Afdichtingsmanchet vooraan
en op de strooitafel.



**Buisvormige latten gelast
aan scheepvaartkettingen 14**
(om materiaalopslag te voorkomen)
+ mechanisch gelaste tandwielen.



leboulch

KI

GOLIATH

evolution

PROFESSIONELE
STALMESTSTROOIER VOOR
LOONWERKERS

ACTIE

- € 200
= tot - € 3 8



HVS

evolution

ALL-TERREIN
STALMESTSTROOIER
VOOR DE BERGEN





200 NETTO/m³
00 NETTO!

GOLIATH evolution

- ✓ Een stalmeeststrooier die nergens voor terugdeinst!
- ✓ Ontworpen voor een lange levensduur en om de zwaarste werkomstandigheden te doorstaan

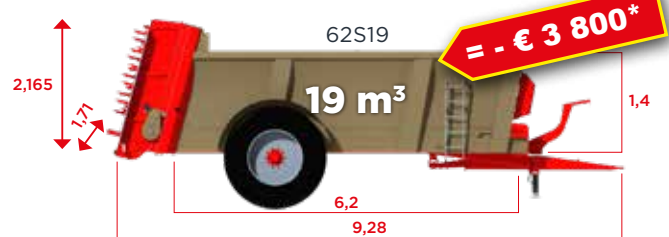
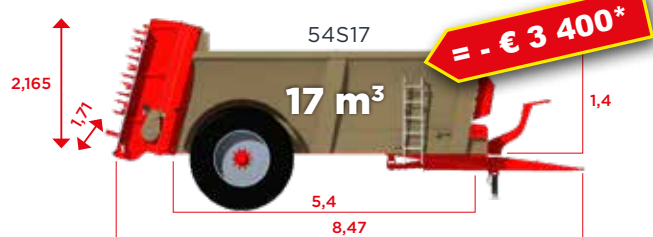
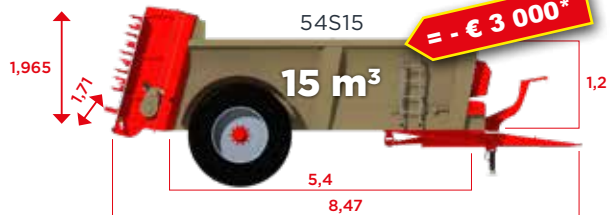
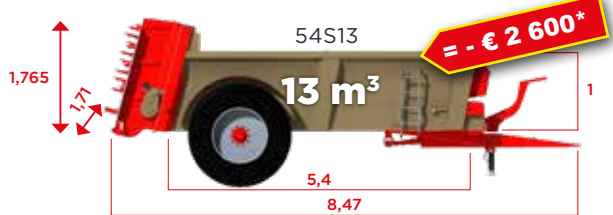
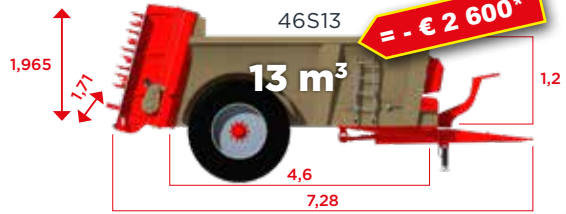

HVS evolution

- ✓ Voor kleine en middelgrote bedrijven
- ✓ Verlaagde laadbak voor een uitstekende stabiliteit en grip op hellingen
- ✓ Uitstekende prijs-kwaliteitverhouding!

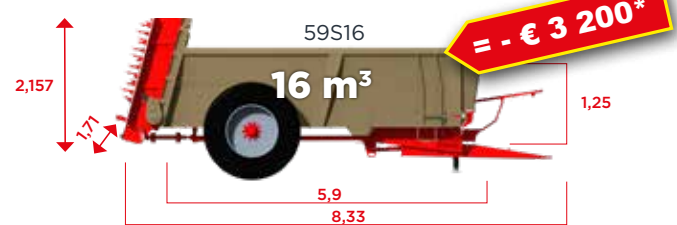
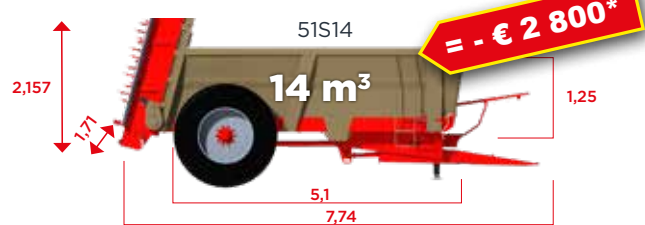
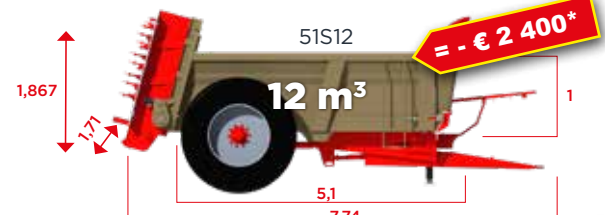
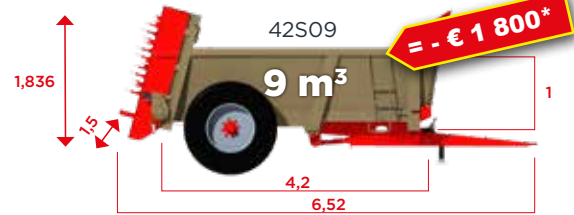
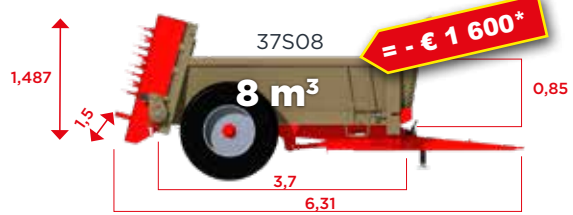

De bovenstaande afmetingen zijn in meters (m).

*Korting van € 200 NETTO/m³. Actie geldig t/m 30.11.2024. Aanbieding onder voorwaarden.



Al meer dan 100 jaar actief in stalmeststrooiers

GOLIATH

evolution

HVS

evolution

ACTIE
- € 200 NETTO/m³
= tot - € 3 800 NETTO!



leboulch

JLB leboulch

Route de Guernanville, 27330 La Vieille-Lyre (Frankrijk)

Tel.: +32 4 377 35 45 • E-mail: info@leboulch.com

www.leboulch.com

Ontdek onze machines in actie op YouTube →

